

# プレートヒーター

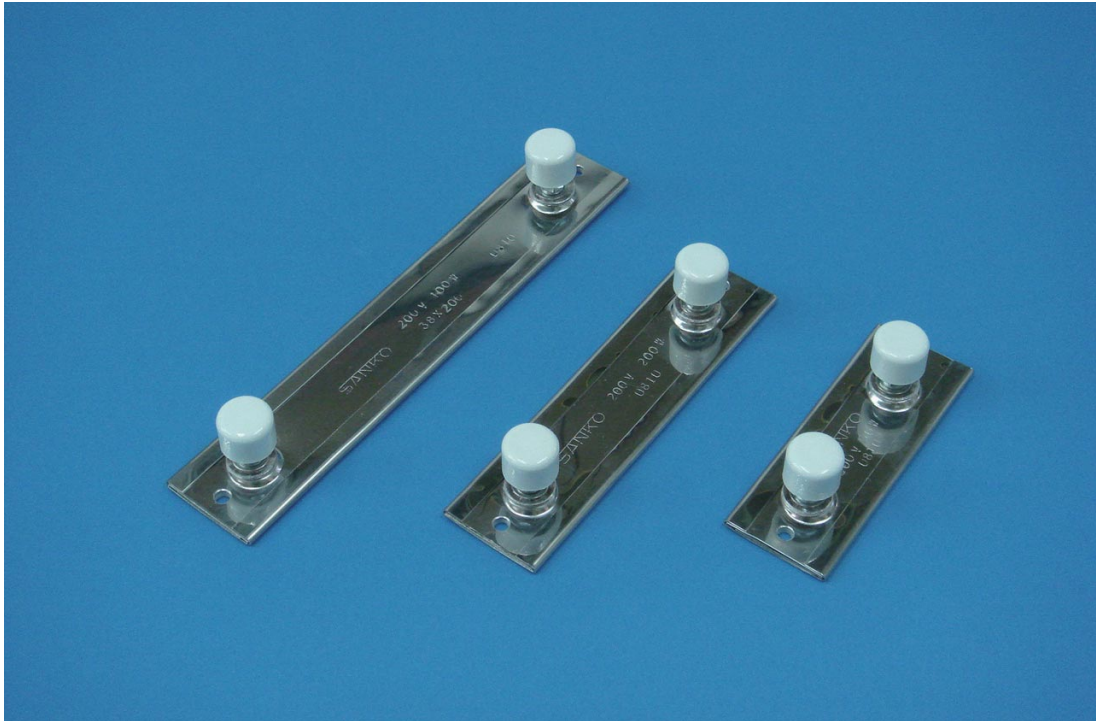

## 特 長

プレートヒーターは、ニッケルクロムリボン線をマイカ板に巻付け絶縁し、外板はボンデ鋼板かステンレス鋼板（標準はSUS430）を使用した板状のヒーターです。

## 形 状

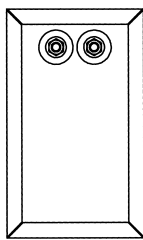

片端子 1 型

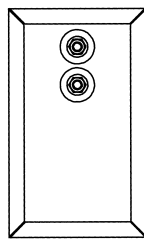

片端子 2 型

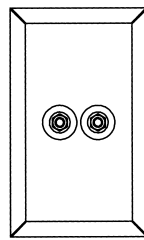

中央端子型

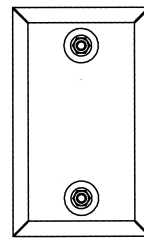

両端子型

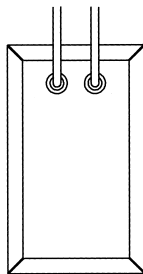

片リード型

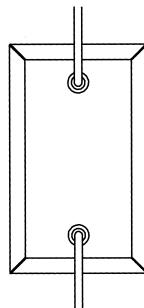

両リード型

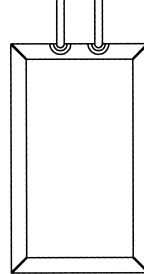

耳リード型

# プレートヒーター

## 基本型

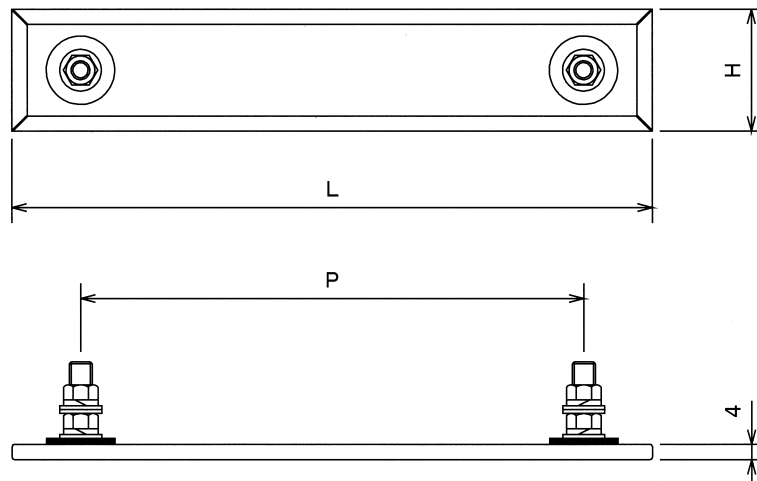

### 目安標準寸法・容量[W]

幅H[mm]	30	40	50	60	70	80	100	120	140	160
長さL[mm]										
100	( 90 )	( 120 )	( 150 )	( 180 )	210	240	300	360	420	480
150	( 130 )	( 150 )	200	250	300	350	450	540	630	720
200	200	250	300	350	400	500	600	700	850	950
250	220	300	350	450	500	600	750	900	1000	1200
300	300	400	450	550	650	750	900	1100	1300	1500
350	320	420	500	600	700	800	1000	1200	1400	1600
400	360	460	550	700	800	900	1150	1400	1600	1850
450	400	500	600	800	900	1000	1300	1600	1800	2100
500	450	600	700	900	1100	1200	1500	1800	2000	2500
550	500	650	800	950	1150	1300	1600	1900	2300	2600
600	550	700	900	1000	1200	1400	1800	2000	2500	2800
650	580	750	950	1100	1300	1500	1900	2300	2700	3000
700	600	800	1000	1200	1400	1600	2000	2500	2900	3300
800	700	950	1200	1400	1600	1900	2400	2800	3300	3800

上記以外にも任意に製作致します。

電圧は100Vと200Vです。

標準電力密度は3W/cm<sup>2</sup>です。

( ) 付のものは100V仕様のみとなります。

1500W以上の容量は、200V仕様となります。